

Actuador rotativo para válvulas rotativas y de mariposa

- Par de giro del motor 40 Nm
- Tensión nominal AC/DC 24 V
- Control proporcional 2...10 V
- Señal de salida (posición) 2...10 V

Datos técnicos

Datos eléctricos	Tensión nominal	AC/DC 24 V
	Frecuencia nominal	50/60 Hz
	Rango de tensión nominal	AC 19.2...28.8 V / DC 19.2...28.8 V
	Consumo de energía en funcionamiento	4.5 W
	Consumo energía en reposo	1.5 W
	Consumo de energía para dimensionado	6.5 VA
	Conexión de la alimentación / control	Cable 1 m, 4 x 0.75 mm ²
	Funcionamiento en paralelo	Si (tenga en cuenta los datos de funcionamiento)
Datos de funcionamiento	Par de giro del motor	40 Nm
	Margen de trabajo Y	2...10 V
	Impedancia de entrada	100 kΩ
	Señal de salida (posición) U	2...10 V
	Nota de señal de salida U	Max. 1 mA
	Precisión de posición	±5%
	Accionamiento manual	Con pulsador, se puede bloquear
	Tiempo de giro del motor	150 s / 90°
	Nivel de potencia sonora, motor	45 dB(A)
	Indicador de posición	Mecánico, integrado, de dos secciones
	Seguridad	Clase de protección IEC/EN
Clase de protección UL		UL Class 2 Supply
Grado de protección IEC/EN		IP54
Grado de protección NEMA/UL		NEMA 2
Carcasa		UL Enclosure Type 2
CEM		CE según 2014/30/UE
Certificación IEC/EN		IEC/EN 60730-1 y IEC/EN 60730-2-14
Certificación UL		cULus según UL60730-1A, UL60730-2-14 y CAN/CSA E60730-1:02
Certification UL note		The UL marking on the actuator depends on the production site, the device is UL-compliant in any case
Modo de funcionamiento		Tipo 1
Tensión de resistencia a los impulsos		0.8 kV
Control del grado de polución		3
Temperatura ambiente		-30...50 °C
Temperatura de almacenamiento		-40...80 °C
Humedad ambiente	Máx. 95% de humedad relativa, sin condensación	
Nombre del edificio/Proyecto	sin mantenimiento	
Datos mecánicos	Bridas de conexión	F05
	Peso	Peso 2.4 kg

Notas de seguridad



- Este dispositivo ha sido diseñado para su uso en sistemas estacionarios de calefacción, ventilación y aire acondicionado y no se debe utilizar fuera del campo específico de aplicación, especialmente en aviones o en cualquier otro tipo de transporte aéreo.
- Aplicación para exteriores: sólo es posible en el caso de que el actuador no esté expuesto directamente a agua (mar), nieve, hielo, radiación solar, o gases nocivos y que se asegure que las condiciones ambientales se mantienen en todo momento dentro de los umbrales de acuerdo a la ficha técnica.
- Sólo especialistas autorizados deben realizar la instalación. Durante la instalación, deberán cumplirse todas las regulaciones de instalación legales o institucionales que correspondan.
- El interruptor de cambio del sentido de giro solamente lo pueden manejar especialistas debidamente autorizados. En concreto, no se deberá invertir el sentido de giro en un circuito de protección antihielo.
- El dispositivo sólo se puede abrir en el centro del fabricante. No contiene piezas que el usuario pueda reemplazar o reparar.
- No se deben retirar los cables del dispositivo.
- El dispositivo contiene componentes eléctricos y electrónicos y no se puede desechar con los residuos domésticos. Deben tenerse en cuenta todas las normas y requerimientos locales vigentes.

Características del producto

Modo de funcionamiento	El actuador se conecta a una señal proporcional estándar 0...10 V DC y se mueve hasta la posición definida por la señal de mando. La tensión de medición U se utiliza como visor eléctrico de la posición de la válvula (0...100 %) y como señal de mando al esclavo para otros actuadores.
Montaje directo y sencillo	Montaje directo sencillo en la válvula rotativa o de mariposa con bridas de montaje. Se puede seleccionar la orientación de montaje con respecto a la válvula en pasos de 90°.
Accionamiento manual	El accionamiento manual es posible oprimiendo el pulsador exterior (el engranaje se mantiene desembragado mientras el pulsador está siendo presionado o es bloqueado).
Ángulo de giro ajustable	Ángulo de giro ajustable mediante topes mecánicos.
Alta fiabilidad funcional	El actuador se encuentra protegido contra sobrecargas, no necesita ningún contacto limitador y se detiene automáticamente cuando alcanza el final de carrera.
Combinación válvula/actuador	Para las válvulas que posean las siguientes especificaciones mecánicas conforme a la norma ISO 5211 F05: - Cabeza del eje cuadrado, SW = 14 mm para el acoplamiento de eje cuadrado del actuador rotativo. - Circunferencia completa: d = 50 mm

Accesorios

	Descripción	Modelo
Accesorios eléctricos	Contacto auxiliar 1 x SPDT Adaptable	S1A
	Contacto auxiliar 2 x SPDT Adaptable	S2A
	Potenciómetro de realimentación 140 Ω Adaptable	P140A
	Potenciómetro de realimentación 200 Ω Adaptable	P200A
	Potenciómetro de realimentación 500 Ω Adaptable	P500A
	Potenciómetro de realimentación 1 kΩ Adaptable	P1000A
	Potenciómetro de realimentación 2.8 kΩ Adaptable	P2800A
	Potenciómetro de realimentación 5 kΩ Adaptable	P5000A
	Potenciómetro de realimentación 10 kΩ Adaptable	P10000A

Conexión eléctrico

Conexión eléctrica



Notas

- Conexión a través del transformador de aislamiento de seguridad.
- Es posible realizar una conexión en paralelo de otros actuadores. Respete los datos de funcionamiento.
- El conmutador del sentido de giro se encuentra cubierto. Ajuste de fábrica: sentido de giro Y2.

Esquema de conexionado

AC/DC 24 V, proporcional

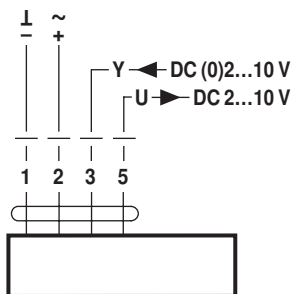





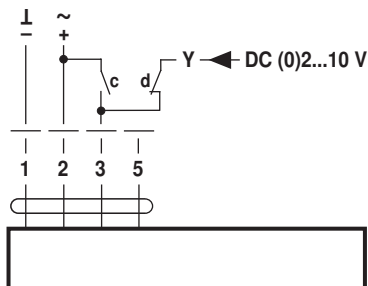

Colores de cables:

- 1 = negro
- 2 = rojo
- 3 = blanco
- 5 = naranja

Mandos imperativos (protección antihielo)



c	d	
		A - AB = 100%
		A - AB = 0%
		DC (0)2...10 V

Colores de cables:

- 1 = negro
- 2 = rojo
- 3 = blanco
- 5 = naranja

Dimensiones [mm]

Dimensiones

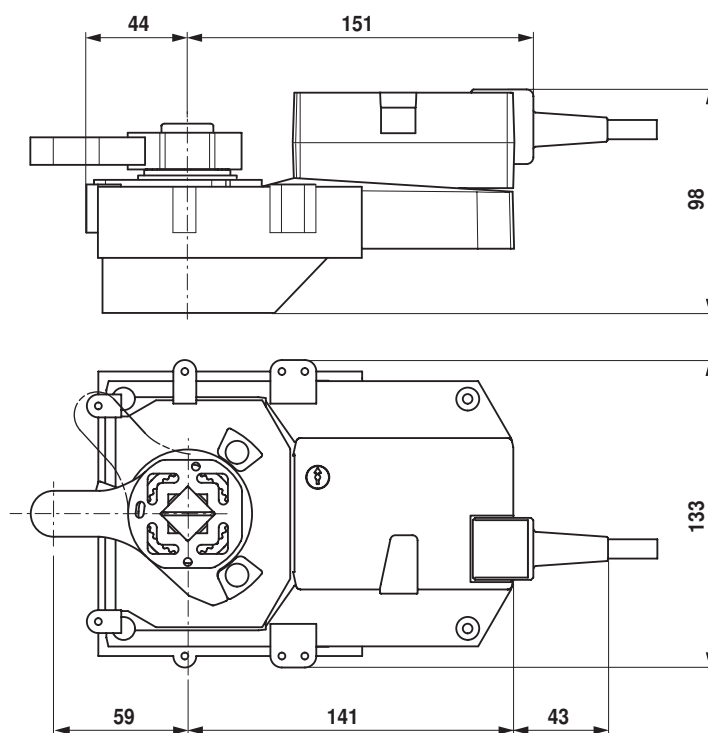

Documentación complementaria

- La gama de productos completa para aplicaciones de agua
- Fichas técnicas para válvulas rotativas y de mariposa
- Instrucciones de instalación para actuadores o válvulas rotativas y de mariposa
- Notas para la planificación de proyectos generales